



Die Potentiometer der Serie MPS20 im 22 mm Gehäuse sind für Applikationen, bei denen es auf einen präzisen, langlebigen und kompakten Sensor mit Servoflansch und radialen Anschlüssen ankommt.

- Hohe Lebensdauer und Genauigkeit
- Servoflansch mit radialen Anschlüssen
- Kompakter Sensor mit geringer Einbautiefe 18 mm

Das Potentiometer MPS20 ist ein Multitalent, das für vielfältige Applikationen anpassbar ist.

Elektrische Daten

Elektrisch wirksamer Drehwinkel 1.)	320° ±5°
Gesamtwiderstand 1.)	0,5..100 kOhm
Widerstandstoleranz	±15% (±10%)
Unabhängige Linearität (beste Gerade) 1.)	±1% (±0,5%)
Auflösung	Nahezu unendlich
Toter Gang (Hysterese) 1.)	≤ 0,5°
Max. / empfohlener Schleiferstrom 1.)	10 / 2 µA
Nennbelastbarkeit @ 70°C (0W bei 105°C)	1 W
Isolationsspannung 1.)	500 VAC, 1min
Isolationswiderstand 1.)	1000 MOhm @ 500 VDC

Mechanische Daten, Umgebungsbedingungen, sonstiges

Mechanischer Drehwinkel 1.)	360° ohne Stopp
Lebensdauer (90% el. wirksamer Drehwinkel, Halbsinus) 2.)	10 Mio. Umdrehungen
Max. Betätigungsgeschwindigkeit	400 Udr. / min.
Lagerung	2 x Kugellager
Betätigungs Drehmoment @ RT 1.) 2.)	5 Nmm
Betriebstemperaturbereich	-55..+105°C
Lagertemperaturbereich	-55..+105°C
Schutzart (IEC 60529)	IP40
Vibration (IEC 68-2-6, Test Fc)	15g 10..2000Hz x 12h
Schock (IEC 68-2-27, Test Ea)	49g @ 11 ms x 18
Gehäusedurchmesser	22 mm
Gehäusetiefe	18 mm
Wellendurchmesser	6,00 mm (optional 6,35 mm)
Wellenart	Vollwelle

Datenblatt für Präzisionspotentiometer

Leitplastikpotentiometer

Serie MPS20

Mechanische Daten, Umgebungsbedingungen, sonstiges

Max. zulässige Radiallast	≤1 N
Max. zulässige Axiallast	≤1 N
Anschlussart	Vergoldete Lötflächen
Anschlussposition	Radial
Sensorbefestigung	Servoflansch
Masse	22 g
Befestigungsteile im Lieferumfang enthalten	Servoklammern mit Schrauben 3 x M3x0,5
Material Welle	Rostfreier Stahl
Material Gehäuse	Glasfaserverstärktes PA66

1.) Gemäß IEC 60393

2.) Ermittelt unter klimatischen Bedingungen nach IEC 68-1 Abs. 5.3.1 ohne Lastkollektive

Bitte beachten: Max. zulässige Betriebsspannung <75 VDC bzw. <50 VAC zusätzlich ist die Einhaltung der max. zulässigen Verlustleistung zu beachten

Datenblatt für Präzisionspotentiometer

Leitplastikpotentiometer

Serie MPS20

Bestellschlüssel

Beschreibung

Auswahl: Standard=schwarz, mögliche Optionen=grau/kursiv

Serie	MPS20					
Widerstandswert: <i>Option 500 Ohm</i> 1 kOhm <i>Option 2 kOhm</i> 5 kOhm 10 kOhm <i>Option 20 kOhm</i> <i>Option 50 kOhm</i> <i>Option 100 kOhm</i>		<i>R500</i> R1k <i>R2k</i> R5k R10k <i>R20K</i> <i>R50K</i> <i>R100K</i>				
Widerstandstoleranz: ±15% <i>Option ±10%</i>			W15% <i>W10%</i>			
Unabh. Linearität: ±1% <i>Option ±0,5%</i>				L1% <i>L0,5%</i>		
<i>Option Mittenanzapfung:</i>					<i>CT</i>	
Vordere Welle: Standard Ø6,00 x 11,5 mm <i>Option Wellendurchmesser 6,35 mm</i> <i>Option Wellenlänge: in mm</i> <i>Option Wellendurchmesser in mm (≤6,35 mm)</i>						- <i>DM6,35</i> <i>Ax,xx</i> <i>DMx,xx</i>

Bei Serienbedarf erhalten Sie diese und weitere kundenspezifische Lösungen auf Anfrage

Zum Beispiel: Mehrgangausführung, mit mech. Stopp, Sonderform der Achse, abgedichtetes Gehäuse, spezielle elektrische und mechanische Drehwinkel, spezielle Widerstands- und Linearitätstoleranzen, Montage von Antriebsrädern und sonstigen Mechanikteilen, Konfektionierung von Kabeln und Steckern u.v.m.

Technische Zeichnung

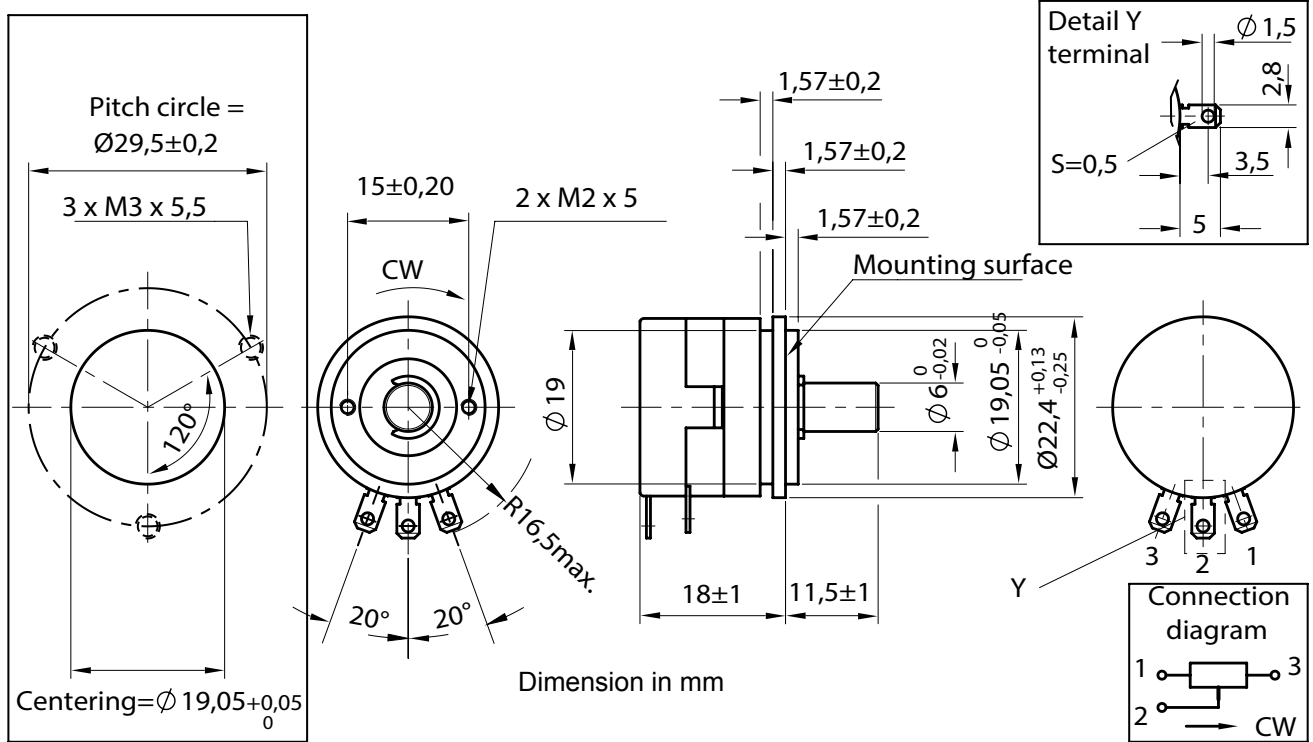

Auf Anfrage: Modifikation der Wellengeometrie

Slot

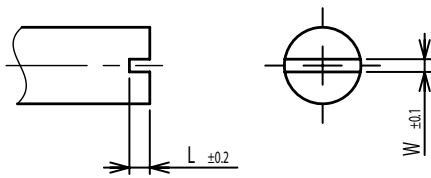

Groove

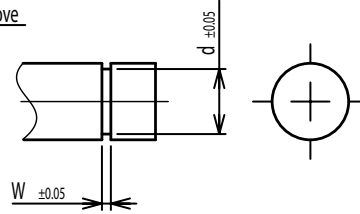

Flat

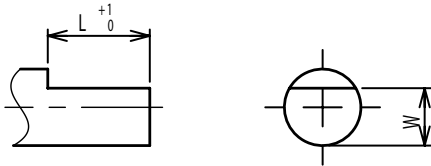

Round top

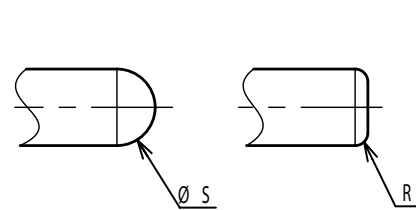

Double side flat

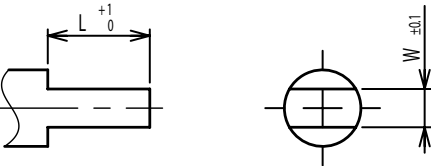

Counterbore hole

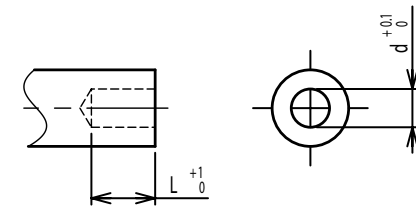

Step

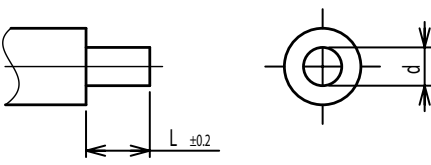

Counterbore screw hole

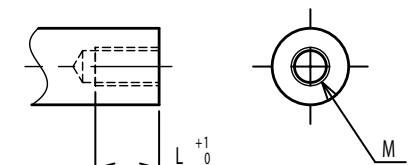

Screw Thread

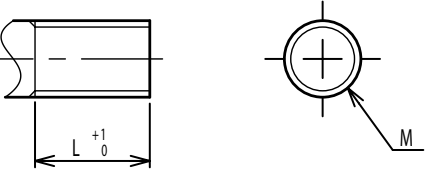

Pin hole

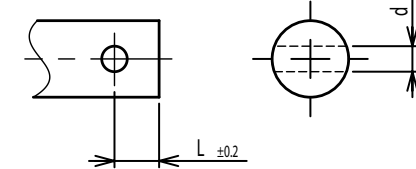

Knurled(Parallel)

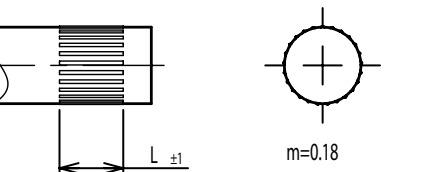

Screw thread inside hole

